

**2022**  
PRO



# NARZĘDZIA

## BUDOWLANE & MALARSKIE



# NARZĘDZIA

## BUDOWLANE & MALARSKIE

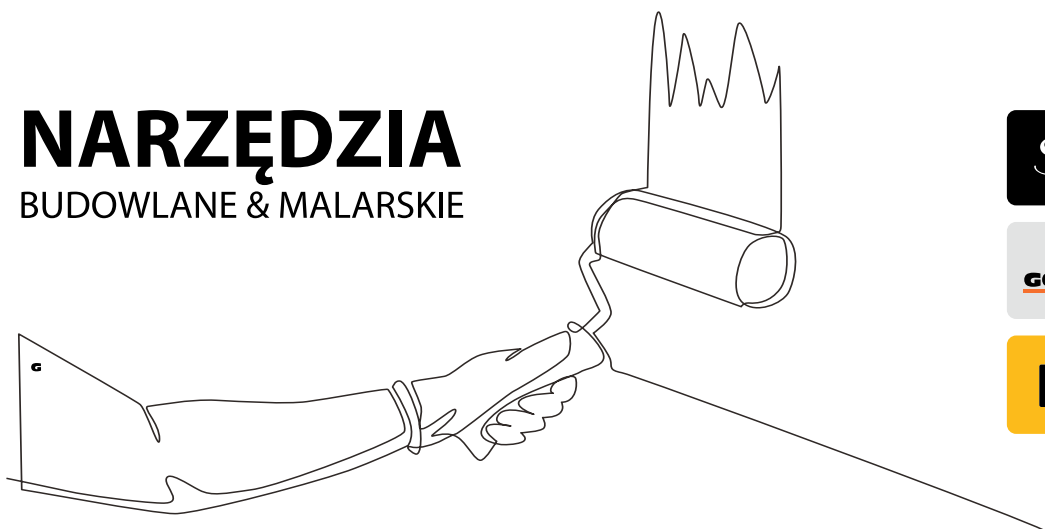

**Kolejny raz, z przyjemnością oddajemy w Państwa ręce nasz katalog profesjonalnych narzędzi budowlanych i narzędzi malarskich.**



Z narzędziami budowlanymi **GOLDMURIT** profesjonaliści mogą bez obaw podejmować się nawet najtrudniejszych zadań. Specjalnie dobrane materiały i komponenty, oraz dbałość o detale powodują, że narzędzia **GOLDMURIT** będą Twoim partnerem na wiele lat. Jesteśmy pewni dobrze wykonanej pracy, dlatego na newralgiczne łączenia elementów wybranych narzędzi udzielamy do 10 lat gwarancji. Korzystając z narzędzi **GOLDMURIT** zyskujesz możliwość sprawdzenia wielu innowacyjnych i opatentowanych rozwiązań powstałych podczas współpracy z wykonawcami. Gama oferowanych narzędzi obejmuje produkty do szerokich zastosowań w budownictwie: pacy stalowe, szpachle do gipsu i fasad, szpachelki malarskie, kielnie murarskie i sztukatorskie, pacy, tarki do styropianu, poziomice, łaty, wiadra i kastry.



Cenimy prace malarzy, dlatego każdorazowo wprowadzając nowy produkt **Silveno technic** na rynek testujemy go pod kątem uzyskiwanych efektów finalnych i czasu pracy do jego uzyskania. Do produkcji narzędzi malarskich używamy wyłącznie najwyższej jakości materiałów, a dbałość o detale na każdym etapie produkcji i zaawansowana linia technologiczna pozwala nam tworzyć produkty o wysokiej wytrzymałości i ergonomii pracy. W gamie produktów malarskich zastosowane zostały m.in. takie techniki jak:

► **Technika end-less** (nieskończonej nici)-dzięki specjalnej technice tkania, wałek nie gubi włosia podczas malowania. Nawet przyklepiając taśmę do wałka i odklejając, włosie nie przylega do kleju.

► **Technika Air-Tex** - unikalna technika tkania i przecinania włosia. Część włosia pozostaje zawinięta i dzięki temu wałek chłonie więcej farby. Dzięki takiemu rozwiązaniu wałek równomiernie aplikuje farbę na ścianę.

► **Technika Folded Roller** - najnowsze osiągnięcie, zaokrąglenie materiału na końcach wałka w technologii termofuzji umożliwiające malowanie nawet w rogach, bez rysowania ściany.



Kolejny raz w naszym katalogu prezentujemy markę własną **COBLER**, stopniowo prezentujemy nowe produkty tej marki i ich wszechstronne zastosowanie. W katalogu polecamy również wysokiej jakości akcesoria dla profesjonalistów marek ► **BAUSOLID, GRÖNE i KAEM.**



# PROFESJONALNE NARZĘDZIA O BARDZO WYSOKICH PARAMETRACH TECHNICZNYCH



► **Rączki z tworzywa** cechują się idealnym połączeniem dwóch komponentów, które tworzą jednolitą powierzchnię o ergonomicznym kształcie, dającym większą swobodę pracy i pewny chwyt. Rączki wykonane są ze składników obojętnych chemicznie i nie powodują podrażnień skóry.



► **Błat pac** wykonany z wysokogatunkowej stali sprężystej, ulepszonej cieplnie i odpornej na ścieranie lub ze stali nierdzewnej.

► **Gryf pac** wykonany z aluminium bez śladów łączenia, zapewniający idealnie gładką powierzchnię u spodu pacy oraz gwarantujący dokładne dopasowanie się do blatu bez widocznych szczelin. Trwałość zapewniają łącza z kołków ze stali nierdzewnej.



► **Rączki drewniane** – trwałe i ergonomiczne, wykonane z wysokiej jakości suszonego, bardzo twardego i elastycznego drewna bukowego, trzykrotnie pokrytego lakierem metalicznym; zsuwaniu się rączki z kabłąka zapobiega głęboko tłoczona, galwanizowana suwka.

► **Kąt nachylenia** rączki do blatu kielni jest właściwie ustalony (w kielniach trójkątnych środek ciężkości ustawiono w sposób zapewniający idealne wyważenie kielni).



► **Błat kielni** wykonany ze stali sprężystej ulepszonej cieplnie, odpornej na ścieranie, szlifowany w skos i polerowany; spaw kabłąka dokładnie i czysto szlifowany. Błat wyjątkowo odporny na ścieranie. Stal sprężysta charakteryzuje się unikalną odpornością na trwałe odkształcenia i utratę „liniowości”.

► **Błat kielni do gipsu** wykonany ze stali nierdzewnej odpornej na korozję. Gryf łączenia z blatem wykonany opatentowaną wielopunktową metodą zgrzewania daje bardzo trwałe połączenie, na które udzielamy 5 lat gwarancji.

► **Szpachelki malarskie** wykonane ze stali nierdzewnej sprężystej. Stal szlifowana wzdłuż powoduje przeniesienie naprężeń na środek, co wydłuża znacząco żywotność produktu nawet przy intensywnej eksploatacji. Użyta wysokiej jakości stal sprężysta powoduje płynny powrót części roboczej do geometrii wyjściowej.



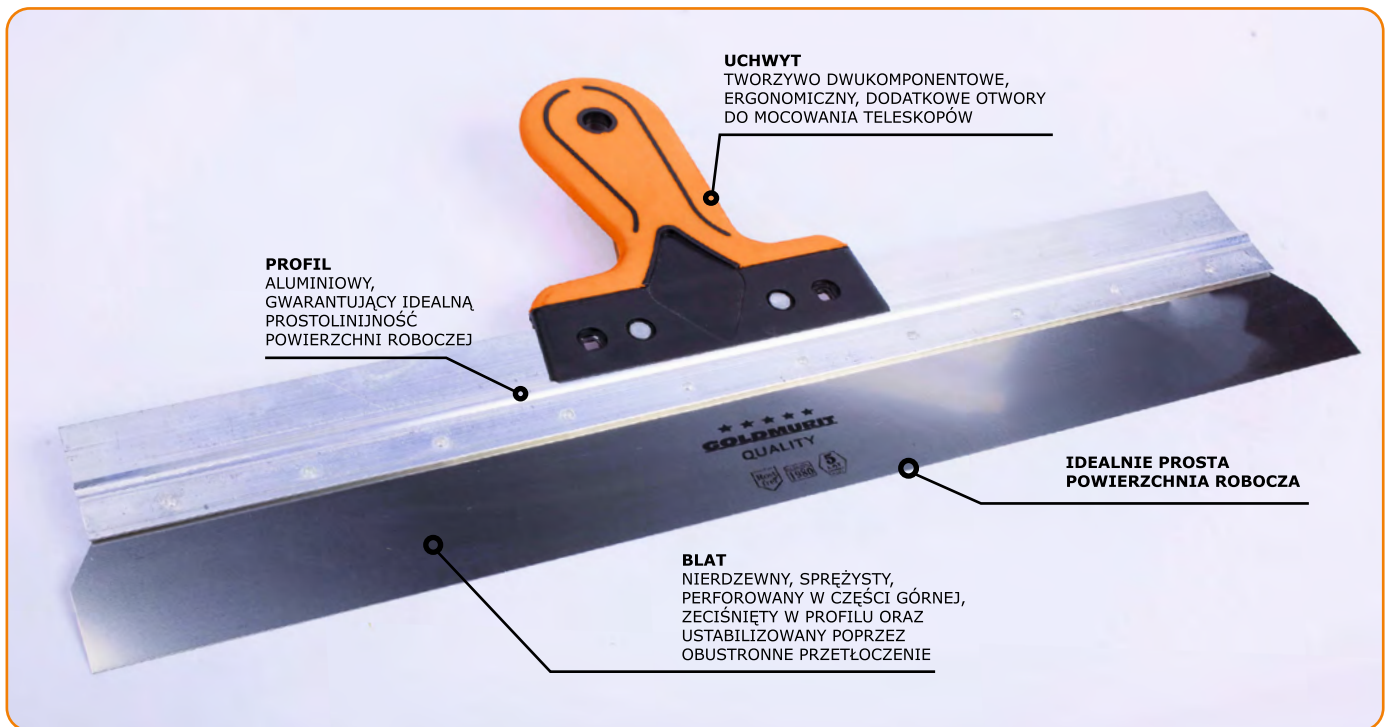

**SZPACHELKA MALARSKA**

Uchwyt	Rozmiar	Kod Bilans	Kod Kat.	Opak.	Kod EAN
dwukomponent	40 mm	211761	124040-2KP	10 szt.	519042771426288
dwukomponent	60 mm	211764	124060-2KP	10 szt.	519042771426295
dwukomponent	80 mm	211766	124080-2KP	10 szt.	519042771426301
dwukomponent	100 mm	211757	124010-2KP	10 szt.	519042771426318
dwukomponent	120 mm	211758	124012-2KP	10 szt.	519042771426325
dwukomponent	150 mm	211759	124015-2KP	10 szt.	519042771426332

- stal nierdzewna wysoce odporna na korozję
- ergonomiczny uchwyt dwukomponentowy
- szlifowanie wzdłużne wydłuża żywotność



**NIERDZEWNA KIELENKA DO PŁYTEK**

Uchwyt	Rozmiar	Kod Bilans	Kod Kat.	Opak.	Kod EAN
dwukomponent	80 mm	22222	126180-2K	10 szt.	519042771426233
dwukomponent	100 mm	15336	126100-2K	10 szt.	519042771426240

- opatentowana metoda wielopunktowego łączenia gryfu z blatem
- stal nierdzewna wysoce odporna na korozję
- pręt „ESKA”

Zastosowanie: roboty tynkarskie - tynki gipsowe



**SZPACHLA POWIERZCHNIOWA ALU SYSTEM WYMIENNYCH OSTRZY**

Grubość ostrza	Rozmiar	Kod Bilans	Kod Kat.	Opak.	
0,3 mm	1000 mm	403 990	-	1 szt.	
0,3 mm	600 mm	403 993	-	1 szt.	
0,3 mm	800 mm	403 992	-	1 szt.	

- do szpachlowania powierzchni ścian i sufitów
- sprężyste ostrze umożliwia rozprowadzenie masy bardzo cienką warstwą
- ergonomiczny uchwyt zapewnia komfort pracy

Zastosowanie: roboty tynkarskie - tynki gipsowe



**NIERDZEWNA SZPACHLA FASADOWA**

Uchwyt	Rozmiar	Kod Bilans	Kod Kat.	Opak.	Kod EAN
dwukomponent	380 mm	67715	123938-2KP	5 szt.	
dwukomponent	480 mm	72104	123948-2KP	5 szt.	

- idealnie prosta powierzchnia robocza
- stal nierdzewna wysoce odporna na korozję
- aluminiowy profil

Zastosowanie: roboty tynkarskie - tynki gipsowe



**SZPACHLA SZEROKA DO GIPSU**

Uchwyt	Rozmiar	Kod Bilans	Kod Kat.	Opak.	Kod EAN
dwukomponent	280 mm	101238	123628-2K	5 szt.	
dwukomponent	480 mm	211762	123648-2K	5 szt.	

- idealnie prosta powierzchnia robocza
- stal nierdzewna wysoce odporna na korozję
- aluminiowy profil

Zastosowanie: roboty tynkarskie - tynki gipsowe

**PACE**

WYKONANIE: *NIEZASTĄPIONA W UKŁADANIU PŁYTEK NA TARASACH  
I PŁYTEK DUŻEGO FORMATU (KLEJE PÓŁPŁYNNNE)*

**UCHWYT**

TWORZYWO DWUKOMPONENTOWE,  
WZÓR ZASTRZEŻONY,  
ERGONOMICZNY, OBOJĘTNY CHEMICZNIE

**GRYF**

ALUMINIOWY, GWARANTUJĄCY  
STABILNOŚĆ PRACY ORAZ POŁĄCZENIA  
RĄCZKI Z BLATEM, (WYTRZYMAŁOŚĆ  
NA ROZCIĄGANIE 300 kg)

**BLAT**

NIERDZEWNY, BARDZO SPRĘŻYSTY  
1500-1700 N/mm<sup>2</sup>

**ZĄB „FROSI”**

WYPIERAJĄC DO 95% POWIETRZA UZYSKUJEMY  
DOSKONAŁE KLEJENIE NA ZEWNĄTRZ

**NIERDZEWNA PACA DO GIPSU 280 MM**

Uchwyt	Ząb	Kod Bilans	Kod Kat.	Opak.	Kod EAN
<i>dwukomponent</i>	<i>FROSI</i>	175012	127128-2KOFRD	5 szt.	

- stal nierdzewna wysoce odporna na korozję
- stabilizujący gryf aluminiowy
- ząb FROSI - idealny do płytek dużego formatu na zewnątrz (przy klejach półpłynny)

**Zastosowanie:** do nakładania klejów przy układaniu płytek

**PACA SZLIFIERSKA MOTYLEK**

Rozmiar	Kod Bilans	Kod Kat.	Opak.	Kod EAN
215 x 100 mm	11203	PAC0715	-	

- paca z tworzywa sztucznego z ergonomicznie wyprofilowanym uchwytem
- mocowanie siatki lub papieru ściernego za pomocą śrub motylkowych

**Zastosowanie:** do wygładzania i wyrównywania powierzchni gipsowych

**NIERDZEWNA PACA DO GIPSU**

Uchwyt	Rozmiar	Kod Bilans	Kod Kat.	Opak.	Kod EAN
<i>dwukomponent</i>	<i>280 mm</i>	<i>15339</i>	127728-2K	5 szt.	

- stal nierdzewna wysoce odporna na korozję
- uchwyt dwukomponentowy
- stabilizujący gryf aluminiowy

**Zastosowanie:** roboty tynkarskie - tynk gipsowy

**NIERDZEWNA PACA DO KLEJU**

Uchwyt	Rozmiar	Kod Bilans	Kod Kat.	Opak.	Kod EAN
<i>drewno</i>	<i>280 mm</i>	22225	127128	10 szt.	

- stal nierdzewna wysoce odporna na korozję
- uchwyt drewniany trzykrotnie lakierowany
- stabilizujący gryf aluminiowy

**Zastosowanie:** do nakładania kleju w systemach dociepleń lub do prac przy układaniu płytek

**TARNIK DO STYROPIANU**

Rozmiar	Opakowanie	Kod EAN
270 x 130 mm	5 szt.	
Kod Kat.	Kod Bilans	
205270	211769	

**Zastosowanie:** wyrównywanie styropianu

**PACA ABS**

Rozmiar	Opakowanie	Kod EAN
250 x 130 mm	20 szt.	
Kod Kat.	Kod Bilans	
205109	211750	

■ 140x280x3 mm

**Zastosowanie:** zacieranie tynków zewnętrznych

**PACA ABS**

Rozmiar	Opakowanie	Kod EAN
250 x 130 mm	5 szt.	
Kod Kat.	Kod Bilans	
205106	211755	

■ podkład hydrogąbka nienacinana PROFI

**Zastosowanie:** mycie płytek po układaniu

**PACA ABS**

Rozmiar	Opakowanie	Kod EAN
250 x 130 mm	5 szt.	
Kod Kat.	Kod Bilans	
205107	211754	

■ podkład hydrogąbka nacinana PROFI

**Zastosowanie:** mycie płytek po układaniu

**PACA**

Rozmiar	Opakowanie	Kod EAN
250 x 130 mm	5 szt.	
Kod Kat.	Kod Bilans	
205005	310947	

■ podkład guma

**Zastosowanie:** fugowanie spoin (w tym epoksydowych)



## KOMPLEKSOWY ZESTAW GLAZURNICZY DO PŁYTEK



### W SKŁAD ZESTAWU WCHODZĄ:

- wiaderko glazurnicze
- kratka ociekowa
- trwałe rolki
- paca gumowa do spoinowania fug tradycyjnych i epoksydowych
- paca z hydrogąbką nacinaną do zwiększenia chłonności
- kielnia ze stali sprężystej hartowanej, uchwyt drewniany
- paca z rączką drewnianą i opatentowanym zębem FROSI  
większe odprowadzanie powietrza = lepsze klejenie

### ZESTAW GLAZURNICZY

Kod Bilans	Opakowanie
308584	1 kpl.
Kod Kat.	Kod EAN
ZESTAW IV	

**Zastosowanie:** niezbędny zestaw przy układaniu okładzin ceramicznych

**KASTRA BUDOWLANA PROSTOKĄTNA**

Tworzywo	Poj. [L]	Kod Bilans	Kod Kat.	Opak.	Kod EAN
ABS	45 L	369929	KS45L	1 szt.	 5 902022 100063
ABS	65 L	369930	KS65L	1 szt.	 5 902022 100070
ABS	90 L	369934	KS90L	1 szt.	 5 902022 100087

**WIADRO BUDOWLANE OKRĄGLĘ**

Tworzywo	Poj. [L]	Kod Bilans	Kod Kat.	Opak.	Kod EAN
ABS	12 L	369940	WDD12L	1 szt.	 5 902022 100124
ABS	16 L	369941	WDD16L	1 szt.	 5 902022 100131
ABS	20 L	369942	WDD20L	1 szt.	 5 902022 100148

**Zastosowanie:** przygotowywanie mieszanek do pracy - szeroki zakres zastosowań na placu budowy i w domu

**POZIOMICE**

**POZIOMICA CZERWONA**

Materiał	Rozmiar	Kod Bilans	Kod Kat.	Opak.	Kod EAN
ALU	40 cm	257400	LAGE2M40	4 szt.	 5 1904277 429227
ALU	80 cm	257403	LAGE2M80	4 szt.	 5 1904277 429258
ALU	100 cm	257404	LAGE2M100	4 szt.	 5 1904277 429265
ALU	150 cm	257406	LAGE2M150	4 szt.	 5 1904277 429289
ALU	200 cm	257407	LAGE2M200	4 szt.	 5 1904277 429296

**Zastosowanie:**

do określenia dokładnego pionu oraz poziomu powierzchni



**MIESZADŁO TYPU „A”**

Rozmiar	Rodzaj	Kod Bilans	Kod Kat.	Opak.	Kod EAN
FI 80 mm	A2	370000	A2FI80MM	5 szt.	

- idealne do mieszania materiałów płynnych
- stal nierdzewna

**Zastosowanie:** do mieszania materiałów płynnych



**MIESZADŁO TYPU „C”**

Rozmiar	Rodzaj	Kod Bilans	Kod Kat.	Opak.	Kod EAN
FI 80 mm	C1	370003	C1FI80MM	5 szt.	

- idealne do ciężkich i gęstych materiałów
- stal nierdzewna

**Zastosowanie:** do mieszania ciężkich i gęstych zaprawy, tynków



**MIESZADŁO TYPU „E”**

Rozmiar	Rodzaj	Kod Bilans	Kod Kat.	Opak.	Kod EAN
FI 80 mm	E1	370012	E1FI80MM	5 szt.	

- idealne do mieszania materiałów sypkich
- stal nierdzewna

**Zastosowanie:** do mieszania materiałów sypkich

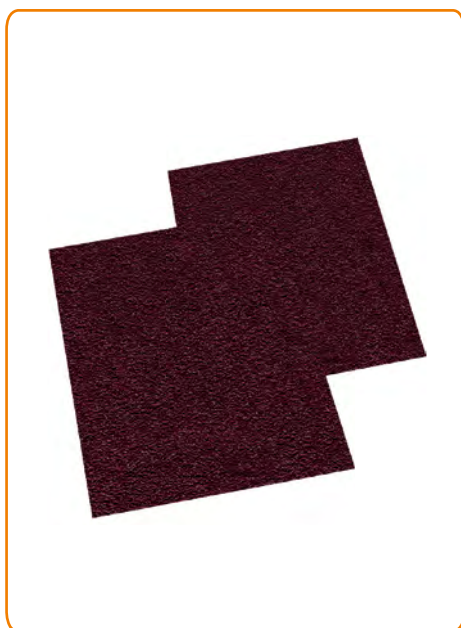
**ARKUSZ PŁÓTNO - GDMTMM**

Granulacja	Rozmiar	Kod Bilans	Opak.	Kod EAN
P40 GDMT	230 x 280 mm	342023	50 szt.	
P60 GDMT	230 x 280 mm	342024	50 szt.	
P80 GDMT	230 x 280 mm	342025	50 szt.	
P100 GDMT	230 x 280 mm	342027	50 szt.	
P120 GDMT	230 x 280 mm	342028	50 szt.	
P150 GDMT	230 x 280 mm	342029	50 szt.	
P180 GDMT	230 x 280 mm	342031	50 szt.	

- wysoka elastyczność oraz odporność na zerwanie umożliwia obróbkę materiałów, w tym o nietypowych kształtach i krawędziach
- elektrokorundowe płótno ścierne przeznaczone do szlifowania i matowania metalu, PCV, twardego i miękkiego drewna

**Zastosowanie:** do szlifowania i matowania metalu, PCV, twardego i miękkiego drewna

**SIATKA ŚCIERNA**

Granulacja	Rozmiar	Kod Bilans	Opak.	Kod EAN
P60 GDMT	105 x 280 mm	345384	100 szt.	
P80 GDMT	105 x 280 mm	345385	100 szt.	
P100 GDMT	105 x 280 mm	345387	100 szt.	
P120 GDMT	105 x 280 mm	345389	100 szt.	
P150 GDMT	105 x 280 mm	345392	100 szt.	
P180 GDMT	105 x 280 mm	345475	100 szt.	

- ziarno ścierne z węgla krzemu, podkład siatka ścierna SKREEN-BAK
- do szlifowania gipsów, gładzi i zapraw tynkarskich. Zastosowanie z pacami szlifierskimi, doskonale przepuszcza pył zapewniając dłuższe użytkowanie

**Zastosowanie:** do szlifowania gipsów, gładzi i zapraw tynkarskich



#### GĄBKA ŚCIERNA JEDNOSTRONNA ŚCIĘTA (TRAPEZ)

Granulacja	Rozmiar	Kod Bilans	Opak.	Kod EAN
P80	125x85 x 25mm	409234	10 szt.	
P100	125x85 x 25mm	409237	10 szt.	
P120	125x85 x 25mm	409239	10 szt.	
P150	125x85x25mm	436928	10 szt.	
P180	125x85x25mm	436942	10 szt.	

- gąbka ścierna o nasypie z węgliku krzemu przeznaczona do szlifowania na sucho i mokro szpachli, tynków, drewna i farb
- wysoka odporność na rozdzieranie, dopasowuje się do szlifowanego materiału, do szlifowania w narożach i trudno dostępnych miejscach

**Zastosowanie:** do szlifowania w narożach i trudno dostępnych miejscach



#### GĄBKA ŚCIERNA CZTEROSTRONNA

Granulacja	Rozmiar	Kod Bilans	Opak.	Kod EAN
P60	100x68x25mm	251822	10 szt.	
P80	100x68x25mm	251823	10 szt.	
P100	100x68x25mm	251817	10 szt.	
P120	100x68x25mm	251818	10 szt.	
P150	100x68x25mm	251819	10 szt.	

- do czyszczenia i szlifowania powłok, krawędzi zewnętrznych, narożników oraz powierzchni płaskich. Dzięki wysokiej sztywności zapewnia bezpieczeństwo i komfort pracy
- nasyp z węgliku krzemu, do szlifowania na sucho i mokro szpachli tynków, drewna i lakierów

**Zastosowanie:** do szlifowania i matowania metalu, PCV, twardego i miękkiego drewna

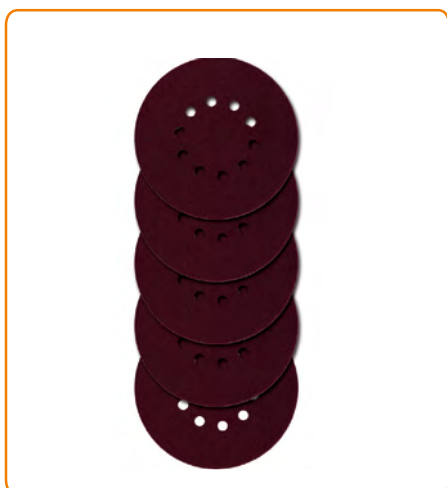
**KRAŻEK NA RZEP**

Granulacja	Rozmiar	Kod Bilans	Otwory	Opak.	Kod EAN
P80 GDMT	225 mm	405906	10	5 szt.	
P100 GDMT	225 mm	405910	10	5 szt.	
P120 GDMT	225 mm	405911	10	5 szt.	
P150 GDMT	225 mm	405913	10	5 szt.	
P180 GDMT	225 mm	405917	10	5 szt.	
P240 GDMT	225 mm	406013	10	5 szt.	

- krążki na rzep o średnicy 225 mm z ziarnem elektrokorundowym przeznaczone do pracy ze szlifierką do gipsów typu "Żyrafa" z 10 otworami, które umożliwiają dobre odprowadzanie pyłów
- szeroki zakres granulacji zapewnia optymalny dobór do wykonywanych prac. Umożliwiają pracę szlifierki z odkurzaczami przemysłowymi

**Zastosowanie:** do użycia z krążkami szlifierskimi z rzepem



**KRAŻEK YELLOW PAD MULTIOTWOROWANY**

Gran.	Rozmiar	Kod Bilans	Kod kat.	Opak.	Kod EAN
P80	225 mm	406089	060 212	10 szt.	
P100	225 mm	406090	060 213	10 szt.	
P120	225 mm	406091	060 214	10 szt.	
P150	225 mm	406092	060 215	10 szt.	
P180	225 mm	406094	060 216	10 szt.	
P220	225 mm	406095	060 217	10 szt.	

- krążki na rzep o średnicy 225 mm przeznaczone do pracy ze szlifierką do gipsów typu „żyrafa” z wieloma otworami tzw. multiotworowe, które umożliwiają dobre odprowadzenie pyłów
- szeroki zakres granulacji zapewnia optymalny dobór do wykonanych prac

**Zastosowanie:** prace szlifierskie z odkurzaczem przemysłowym

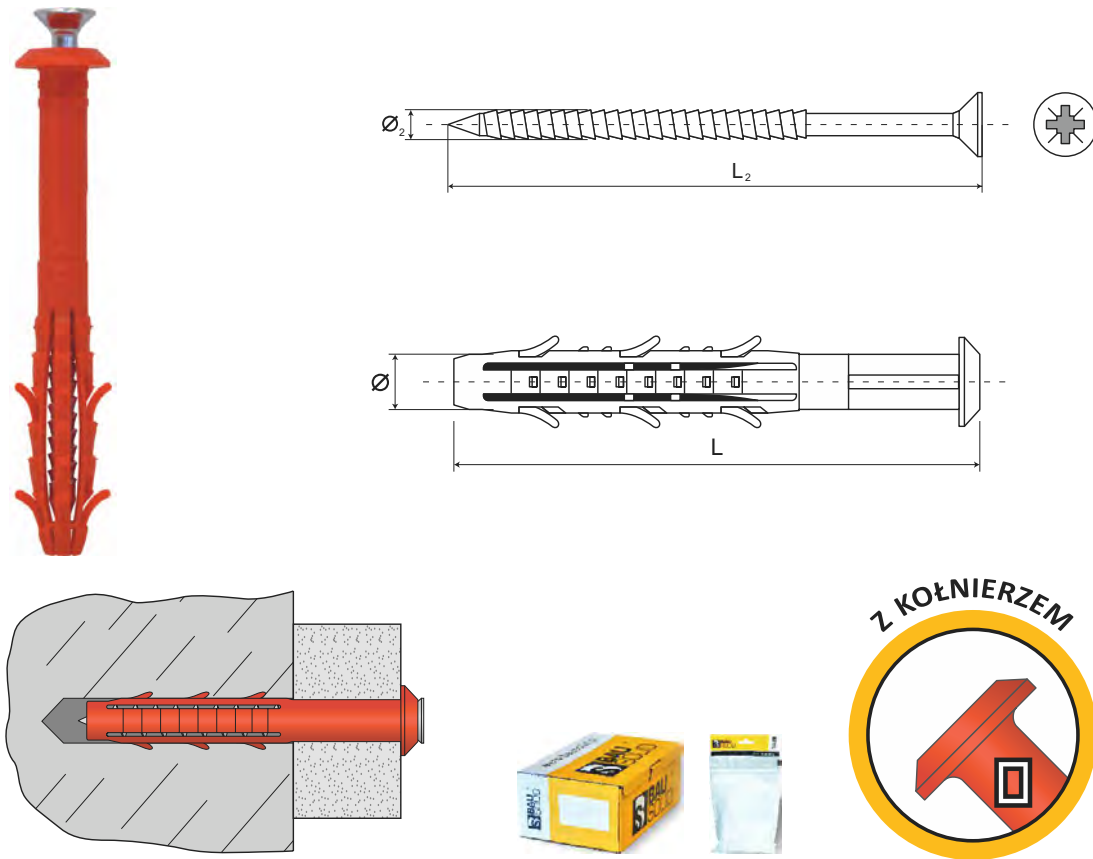
## KOŁEK WBIJANY DO SZYBKIEGO MONTAŻU



KOD WYROBU	Ø KOSZULKI [mm]	L KOSZULKI [mm]	Ø <sub>2</sub> WKRĘTU [mm]	L <sub>2</sub> WKRĘTU [mm]	Max. grubość mocowanego elementu [mm]	ILOŚĆ SZTUK W OPAK.	Kod Bilans	Kod EAN
BS/KSMXN 8x60 K	8	60	4,8	65	20	100	311897	5 908249 195226
BS/KSMXN 8x80 K	8	80	4,8	85	40	100	311901	5 908249 195240

- czterostronna strefa rozporu
- wkręt stalowy, ocynkowany
- koszulka kołka: poliamid PA 6

**Zastosowanie:** do szybkiego montażu, głównie do mocowania w pełnych materiałach budowlanych

## PROFESJONALNE NARZĘDZIA MALARSKIE O BARDZO WYSOKICH PARAMETRACH TECHNICZNYCH



■ **Nowoczesne technologie** i materiały jak np. właki wykonane z microfibry, czy poliamidu poprawią dotychczasowe niedogodności związane z malowaniem i poprawią komfort pracy.

■ **Metoda termofuzji**, polegająca na trwałym łączeniu rdzenia właka z runem przy użyciu wysokiej temperatury, bez użycia kleju. Efekt to długa żywotność wałków i ich wysoka odporność na rozwarstwienie się.



■ Do naszych wałków używamy najwyższej jakości trudno ścieralnych i **odpornych na rozrywanie** tkanin. Wysoka gęstość zastosowanych tkanin ma duże znaczenie przy efektywności malowania.

■ Dwukomponentowe ręczki wałków zapewniają komfort malowania i **trwały** chwyt. Rączki przystosowane do łączenia ze **stabilnym** teleskopowym kijem malarskim Silveno.



■ Pędzle Silveno posiadają **gęste włosie**, by można nabrać więcej farby, łatwiej i szybciej malować. Specjalna konstrukcja pędzli ogranicza wypadanie włosów do minimum, dzięki czemu poprawiasz efekt finalny malowania.

■ **Profesjonalna** linia taśm malarskich Silveno dedykowanych do różnych powierzchni spełni oczekiwania najbardziej wymagających Klientów. Taśmy malarskie Silveno łatwo usuwają się z podłoża, bez uszkodzeń i śladów kleju. Pozostawiają jedynie czyste linie odcięcia. To dobry wybór dla profesjonalisty i indywidualnego użytkownika.



■ Produkty uzupełniające jak kuwety, kratki i folie zapewniają **kompleksowe zaopatrzenie** do prac malarskich. Narzędzia stworzone po to, by malowanie było bardziej komfortowe, prostsze, a efekt finalny zadowalający.



# WAŁKI

**Pamiętaj aby przed malowaniem dokładnie umyć wałek w celu opłukania z ewentualnych drobin materiału.**

**RUNO** TWORZA WŁÓKNA NAJWYŻSZEJ JAKOŚCI, GĘSTO TKANE - CO POPRAWIA EFEKTYWNOŚĆ MALOWANIA.

**FREZOWANE BOKI** SPRAWIAJĄ, ŻE WAŁEK NIE POZOSTAWIA KRESEK.

**METODA TERMOFUZJI** ŁĄCZENIA RDZENIA Z RUNEM, ORAZ WYSOKA JAKOŚĆ ZASTOSOWANYCH MATERIAŁÓW POWODUJE, ŻE SĄ ONE ODPORNE NA SZYBKE ZUŻYCIE.

**DWUKOMPONENTOWA** WYPROFILOWANA RĄCZKA DAJE PEWNY CHWYT I POPRAWIA KOMFORT MALOWANIA.

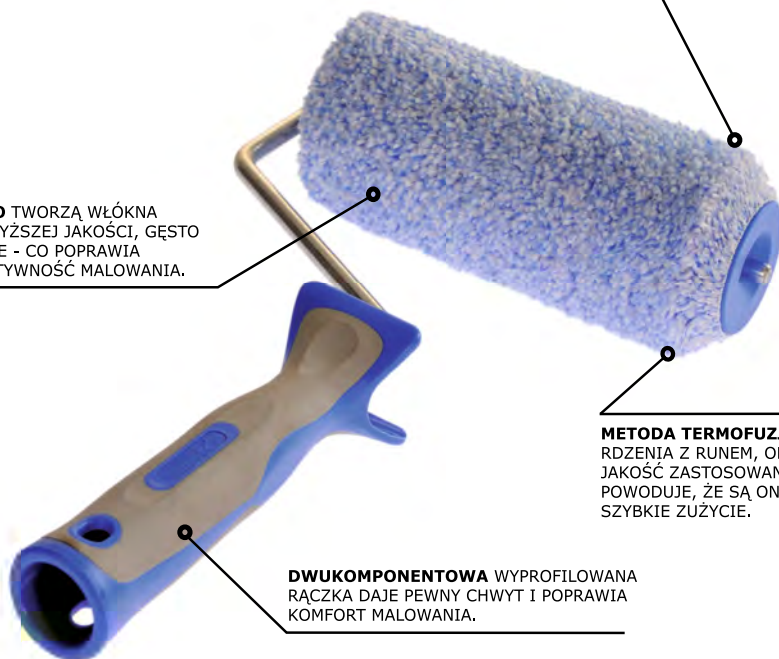

interior use  
stosowanie wewnątrz

11mm

## WAŁEK „SUPER PREMIUM” DO WNĘTRZ

			Poliamid			
			Kod Bilans	Opak.	Kod Kat.	Kod EAN
48 mm	250 mm	8 mm	208319	10 szt.	425588	
48 mm	180 mm	8 mm	208318	10 szt.	425595	
17 mm	100 mm	6 mm	208320	50 szt.	425625	

- komfortowe malowanie dzięki włóknom poliamidowym wykonanym w technologii endless - "niekończąca się nić"
- najwyższa jakość runa zwiększa pole malowania przy jednym obrocie, co zapewnia szybsze malowanie przy minimalnym wysiłku
- łączenie metodą termofuzji wydłuża żywotność wałka na długi czas
- technologii wykonania sprawia, że do minimum ograniczono gubienie włosa.

**Zastosowanie:** najwyższej jakości uniwersalny - wałek do wszystkich rodzajów farb



## WAŁEK MALARSKI HARDSTAR - KAEM

			Poliamid			
			Kod Bilans	Opak.	Kod Kat.	Kod EAN
48 mm	250 mm	8 mm	153199	5 szt.	0110-184825	
48 mm	180 mm	8 mm	153198	5 szt.	0110-184818	

**Zastosowanie:** przeznaczony do malowania farbami emulsyjnymi, lateksowymi oraz wszystkimi wodorozcieńczalnymi.



<b>WAŁEK „PREMIUM” DO WNĘTRZ</b>						
			<b>Mikrofibra</b>			
			Kod Bilans	Opak.	Kod Kat.	Kod EAN
48 mm	250 mm	8 mm	208313	10 szt.	425694	
48 mm	180 mm	8 mm	208314	10 szt.	425700	
17 mm	100 mm	6 mm	208315	50 szt.	425687	

- konstrukcja i dobrane parametry sprawiły, że produkt tuszuje ewentualne błędy w technice malowania poprawiając efekt finalny
- łączenie metodą termofuzji wydłuża żywotność i zwiększa odporność na ścieranie i rozdarcia
- znakomicie chłonie farbę powoli oddając przy malowaniu
- frezowane boki sprawiają, że nie zostawia kresek

**Zastosowanie:** uniwersalny wałek do wszystkich rodzajów farb



<b>WAŁEK „TOP QUALITY” DO WNĘTRZ</b>						
			<b>Poliacryl</b>			
			Kod Bilans	Opak.	Kod Kat.	Kod EAN
48 mm	250 mm	8 mm	208323	10 szt.	425632	
48 mm	180 mm	8 mm	208322	10 szt.	425649	
17 mm	100 mm	6 mm	208321	50 szt.	425656	

- ekonomiczny wałek, gęsto tkany włóknami poliakryl
- łączenie metodą termofuzji wydłuża żywotność
- zaawansowana konstrukcja zapewniająca równomierny nacisk
- oddaje jednolitą strukturę farby na aplikowanej powierzchni

**Zastosowanie:** do farb emulsyjnych, lateksowych i dyspersyjnych



<b>WAŁEK MALARSKI „GEPARD” AKRYL</b>						
			<b>Wełna</b>			
			Kod Bilans	Opak.	Kod Kat.	Kod EAN
48 mm	250 mm	8 mm	153208	5 szt.	0110-314825	
48 mm	180 mm	8 mm	153204	5 szt.	0110-314818	

- wykonany z wysokogatunkowego poliakrylu
- idealny do gładkich powierzchni

**Zastosowanie:** wałek do farb akrylowych

**WAŁEK DO NAROŻNIKÓW**

Kod Kat.	Kod Bilans	Opak.	Kod EAN
WAL0159	77002	5 szt	

**Zastosowanie:**

do pokrywania farbą (lateksową, emulsyjną, wodorozcieńczalną) trudno dostępnych narożników, winkl.

**ROLKA DO ODCIĘĆ, DO MALOWANIA PASKÓW**

									<b>Poliamid</b>		
			Kod Bilans	Kod Kat.	Kod EAN						
30 cm	120 mm	11 mm	333972	0133-493012D							

**Zastosowanie:**

umożliwia precyzyjne nanoszenie farby i tworzenie idealnych pasków przy krawędziach ścian i sufitu

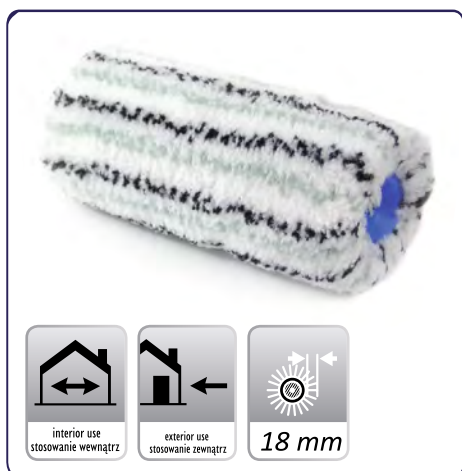
**WAŁEK „SUPER PREMIUM” DO ELEWACJI**

									<b>Poliamid</b>			
			Kod Bilans	Opak.	Kod Kat.	Kod EAN						
54 mm	270 mm	8 mm	208317	10 szt.	425601							
54 mm	200 mm	8 mm	208316	10 szt.	425618							

- trudno ścieralne włókna podnoszą trwałość
- komfortowe malowanie dzięki włóknom poliamidowym wykonanym w technologii endless - "niekończąca się nić"
- wałek z wyścielaną pianką nie chłonną wody idealnie dopasowuje się do nierównych powierzchni
- jakość włókien i ich zwiększona długość zwiększają powierzchnię malowania

**Zastosowanie:**

do wszystkich rodzajów farb, do powierzchni nierównych (fasada)

**WAŁEK DO NAKŁADANIA GŁADZI**

			Polyester			
			Kod Bilans	Opak.	Kod Kat.	Kod EAN
48 mm	250 mm	8 mm	399248	1 szt.	-	5 903104 352103
48 mm	180 mm	8 mm	399247	1 szt.	-	5 903104 352097

**Zastosowanie:**

wałek do mas szpachlowych do równego nakładania na przygotowane powierzchnie przyspieszający wykonanie gładzi

**RĄCZKA Z TWORZYWA**

		do wałków			
		Kod Bilans	Opak.	Kod Kat.	Kod EAN
100 mm	6 mm	208308	50 szt.	425717	519042771425717

- rączka z tworzywa do wałków z kolekcji Silveno zapewniająca komfort i pewny chwyt

**Zastosowanie:**

do wałków Silveno technic oraz kija teleskopowego

**RĄCZKA DWUKOMPONENTOWA**

		do wałków			
		Kod Bilans	Opak.	Kod Kat.	Kod EAN
180 mm	8 mm	208309	20 szt.	425724	519042771425724
250 mm	8 mm	208310	20 szt.	425731	519042771425731

- rączka nie ślizga się, dzięki czemu ułatwia precyzyjną aplikację farby.
- przystosowana do łączenia z kijem teleskopowym Silveno zapewniając stabilne połączenie
- komfortowa, dwukomponentowa rękojeść rączki została wyważona i wyprofilowana, tak aby zapewnić pewny chwyt w dłoni

**Zastosowanie:**

do wałków Silveno technic oraz kija teleskopowego

# PĘDZLE



TRWAŁE ŁĄCZENIE  
WŁOSIA **WYDŁUŻA**  
**ŻYWOTNOŚĆ PĘDZLA**

**WYPROFILOWANA RĄCZKA**  
ZAPEWNIAJĄCA PEWNY CHWYT

**WŁOSIE** - NAJWYŻSZEJ JAKOŚCI  
DOBRANE I GĘSTO OSADZONE  
WŁOSIE ZAPEWNIĄ WYDAJNE  
I KOMFORTOWE MALOWANIE

## LINIA PĘDZLI „PROFI”

Włos	Szer.	Kod Bilans	Opak.	Kod Kat.	Kod EAN
naturalny	60 mm	221953	12 szt.	427704	
	50 mm	221951	12 szt.	427698	
	40 mm	221950	12 szt.	427681	
	30 mm	221949	12 szt.	427674	



- profesjonalna seria "PROFI" o dłuższym włosiu naturalnym zapewniającym komfort, szybsze malowanie i idealną powierzchnię po aplikacji
- pędzel wykonany z gęstego, naturalnego włosia gwarantujący trwałość i wysoką jakość
- profilowana rączka zapewnia wygodny i pewny chwyt. Pędzel nie ślizga się w dłoń

## LINIA PĘDZLI „NORMAL”

Włos	Szer.	Kod Bilans	Opak.	Kod Kat.	Kod EAN
naturalny	2,5"	221948	12 szt.	427667	
naturalny	2"	221947	12 szt.	427650	
naturalny	1,5"	221946	12 szt.	427643	
naturalny	1"	221945	12 szt.	427636	



- naturalne gęste włosie, mocno osadzone zapewnia trwałość i wysoką jakość użytkową
- profilowana rączka z tworzywa zapewnia komfort malowania i pewny chwyt, pędzel nie ślizga się w ręce
- szeroki zakres dostępnych rozmiarów pozwala dobrać produkt do indywidualnych potrzeb

**Zastosowanie:** najwyższej jakości pędzel do profesjonalnego i domowego zastosowania

**LINIA PĘDZLI WŁOSKI UNIVERSAL**

Włos	Rozmiar	Kod Bilans	Opak.	Kod kat.	Kod EAN
mieszany	30 x 14 mm	12821	12 szt.	WDR0852	5 900950 158521
	40 x 14 mm	12822	12 szt.	WDR0853	5 900950 158538
	50 x 14 mm	12823	12 szt.	WDR0854	5 900950 158545
	60 x 14 mm	12824	12 szt.	WDR0855	5 900950 158552
	70 x 14 mm	12825	12 szt.	WDR0856	5 900950 158569

**Zastosowanie:** uniwersalny pędzel do wszelkiego rodzaju farb i lakierów

**LINIA PĘDZLI KALORYFEROWYCH**

Włos	Rozmiar	Kod Bilans	Opak.	Kod kat.	Kod EAN
mieszany	25 x 8 mm	109917	20 szt.	KAL0332	5 900950 153328
	36 x 8 mm	109918	20 szt.	KAL0333	5 900950 153335
	50 x 8 mm	109920	20 szt.	KAL0334	5 900950 153342
	63 x 8 mm	109923	20 szt.	KAL0335	5 900950 153359

**Zastosowanie:** specjalistyczny pędzel szczelinowy, do trudno dostępnych powierzchni

**LINIA PĘDZLI TAPETOWYCH**

Włos	Rozmiar	Kod Bilans	Opak.	Kod kat.	Kod EAN
mieszany	70 x 30 mm	109948	40 szt.	TAP0364	5 900950 153649
	90 x 30 mm	109949	35 szt.	TAP0365	5 900950 153656
	110 x 30 mm	109951	30 szt.	TAP0366	5 900950 153663
	130 x 30 mm	109952	25 szt.	TAP0367	5 900950 153670
	140 x 40 mm	109953	30 szt.	TAP0368	5 900950 153687
	150 x 50 mm	110380	25 szt.	TAP0369	5 900950 153694

**Zastosowanie:** do malowania dużych powierzchni farbami, klejami, gruntami itp.

**KIJ MALARSKI TELESKOPOWY**

Materiał	Zakres	Kod Bilans	Opak.	Kod Kat.	Kod EAN
aluminium	1,5-3 m	327211	1 szt.	030504	5 907437 000328
aluminium	1-2 m	330926	1 szt.	030503	5 907437 000311

- profesjonalny kij teleskopowy niezbędny w wielu pracach malarskich
- uniwersalne zastosowanie dzięki regulacji długości
- pomocny przy malowaniu sufitów, oraz wysokich fragmentów ścian
- mocna konstrukcja i zastosowane materiały zapewniają stabilność i trwałość

**WKŁAD DO WIADRA MALARSKIEGO**

Rozmiar	Opak.
12 l	1 szt.
Kod Bilans	Kod Kat.
402729	WIA0787
Kod EAN	

**WIADRO MALARSKIE**

Rozmiar	Opak.
12 l	1 szt.
Kod Bilans	Kod Kat.
299889	WIA0789
Kod EAN	

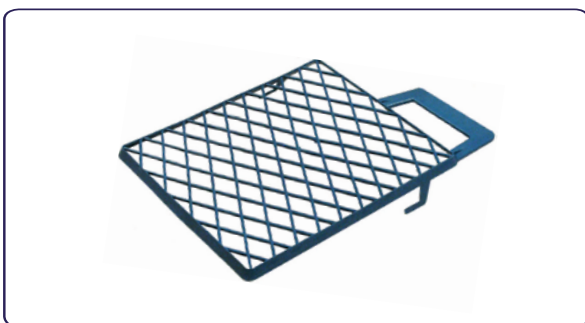
**KRATKA MALARSKA**

Rozmiar	Kod Bilans	Opak.	Kod Kat.	Kod EAN
21x 26 cm	12583	50 szt.	KRA0219	
28 x 32 cm	12582	50 szt.	KRA0220	

- kratka malarska służąca do usuwania nadmiaru farby z wałka oraz do jej rozprowadzania na wałku
- z kratki łatwo usunąć resztki farby po skończonym malowaniu

**WKŁAD DO KUWETY MALARSKIEJ**

Rozmiar	Kod Bilans	Opak.	Kod Kat.	Kod EAN
26 x 34 cm	401284	1 szt.	KUW0232	
33 x 34 cm	401283	1 szt.	KUW0231	

**KUWETA MALARSKA**

Rozmiar	Kod Bilans	Opak.	Kod Kat.	Kod EAN
12 x 20 cm	12689	500 szt.	KUW0227	
15 x 29 cm	12690	150 szt.	KUW0228	
26 x 34 cm	12688	50 szt.	KUW0229	
33 x 34 cm	12599	50 szt.	KUW0230	

- niezbędna podczas malowania - umożliwia wygodne rozprowadzanie farby
- wysoka jakość użytych materiałów sprawia, że po zakończeniu malowania można z niej łatwo usunąć resztki farby

**MATA MALARSKA FILC 180g/m<sup>2</sup>**

Szerokość	Dł.	Kod Bilans	Opak.	Kod Kat.	Kod EAN
1 m	10 m	186776	1 szt.	0430-720110	 5 905061 057268



- doskonała ochrona powierzchni roboczych
- świetnie tłumi uderzenia
- folia zapobiega przesuwaniu się maty po powierzchni

**TEKTURA BUDOWLANA**

Szerokość	Dł.	Kod Bilans	Paleta	Kod Kat.	Kod EAN
1 m	20 m	27560	48 szt.	-	 5 902065 040166

- jednowarstwowa
- zabezpiecza podłogi przed uszkodzeniami mechanicznymi

**TEKTURA FALISTA**

Szerokość	Dł.	Kod Bilans	Opak.	Kod Kat.	Kod EAN
1 m	25 m	13493	1 szt.	-	 5 902065 040050
1 m	15 m	13494	1 szt.	-	 5 902065 040043

- dwuwarstwowa
- zabezpiecza podłogi podczas remontów



**TAŚMA AMERYKAŃSKA TUFF TAPE**

Szerokość	Dł.	Kod Bilans	Opak.	Kod Kat.	Kod EAN
57 mm	30 m	186751	12 szt.	-	 5 907437 026007

- stosuje się do łączeń płyt gipsowo-kartonowych na płaskich powierzchniach i przy wykańczaniu wewnętrznych narożników
- taśma jest doskonała do maskowania pęknięć i rys na sufitach i ścianach, a także do napraw powierzchni, gdzie siatka lub papier uległy zniszczeniu





FOLIA MALARSKA COBLER	
Szerokość	4 x 5 m
Kod Bilans	435860
Folia	gruba
Opak.	25 szt.
Kod EAN	 2 700000 010662

NOWA MARKA W KATALOGU!



FOLIA MALARSKA COBLER	
Szerokość	4 x 5 m
Kod Bilans	435861
Folia	super gruba
Opak.	12 szt.
Kod EAN	 2 700000 010686

NOWA MARKA W KATALOGU!



FOLIA MALARSKA COBLER	
Szerokość	4 x 5 m
Kod Bilans	435862
Folia	extra mocna
Opak.	15 szt.
Kod EAN	 2 700000 010679

NOWA MARKA W KATALOGU!



Cobler

**NOWA MARKA**



Cobler

**NOWA MARKA**



Cobler

**NOWA MARKA**

<b>PIANKA PISTOLETOWA</b>	
Pojemność	750 ml
Kod Bilans	439028
Opak.	12 szt.
Kod EAN	

W zestawie rękawiczki jednorazowe PE

<b>KLEJ DO STYROPIANU</b>	
Pojemność	750 ml
Kod Bilans	439029
Opak.	12 szt.

W zestawie rękawiczki jednorazowe PE

<b>TAŚMA TYNKARSKA ORANGE</b>	
Długość	50 m
Szerokość	48 mm
Kod Bilans	435863
Opak.	24 szt.
Kod EAN	



Cobler

**NOWA MARKA**

<b>NÓŻ DO TAPET UNIWERSALNY WZMOCNIONY 18 MM</b>	
Kod Bilans	464720
Opak.	12 szt.
Kod EAN	

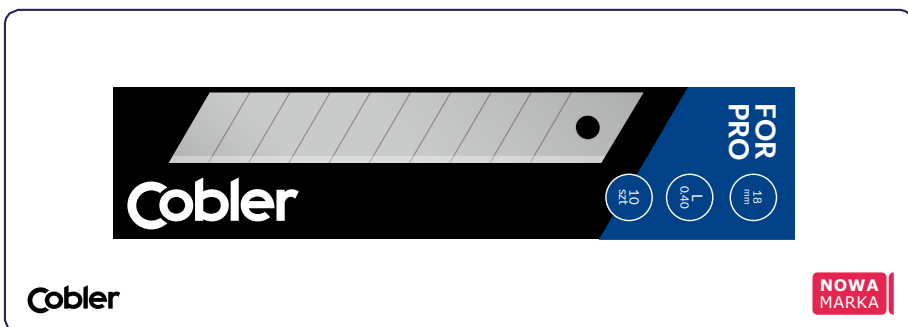

Cobler

**NOWA MARKA**

<b>OSTRZA ŁAMANE 18 MM 0.5</b>	
Kod Bilans	464725
Opak.	1 kpl. = 10 szt.
Kod EAN	

**TAŚMA PAPIEROWA NIEBIESKA. KAEM**

Szerokość	Dł.	Kod Bilans	Opak.	Kod Kat.	Kod EAN
25 mm	33 m	189620	16 szt.	0300-863325	5 905061 062330
30 mm	33 m	399917	12 szt.	0300-863330	5 905061 984069
38 mm	33 m	188602	12 szt.	0300-863338	5 905061 062347
48 mm	33 m	188637	12 szt.	0300-863348	5 905061 062354

- dobrze sprawdza się przy wrażliwych podłożach.
- specjalny klej akrylowy zapewnia dobrą odporność UV i warunki pogodowe.
- pozwala uzyskać idealnie równe krawędzie.

**TAŚMA BLUE MASKING**

Szerokość	Dł.	Kod Bilans	Opak.	Kod Kat.	Kod EAN
48 mm	50 m	230195	24 szt.	427858	5 904277 427858
38 mm	50 m	280603	24 szt.	101435	5 902022 101435
30 mm	50 m	230194	40 szt.	427841	5 904277 427841

- łatwo się odkleja, nie zrywa powierzchni do której jest aplikowana
- nie podcieka przy malowaniu, co daje gwarancję uzyskania czystych linii
- idealnie przylega do 14 dni na powierzchni, przykleja się do różnych powierzchni
- odporna na promienie UV

**TAŚMA MALARSKA PRECYZYJNA MOTIVE**

Szerokość	Dł.	Kod Bilans	Opak.	Kod Kat.	Kod EAN
25 mm	50 mm	328870	48 szt.	020343	5 907437 020487
30 mm	50 mm	329778	48 szt.	020344	5 907437 020494
38 mm	50 mm	329833	24 szt.	020345	5 907437 020500
48 mm	50 mm	328857	24 szt.	020342	5 907437 020517

- bardzo odporna na wilgoć, co wyróżnia ją spośród wszystkich innych taśm papierowych, dzięki tej właściwości może być stosowana również na zewnątrz pomieszczenia nawet do 7 dni
- specjalistyczny klej umożliwia pozostawienie taśmy na ścianie nawet do miesiąca, idealna do prac wymagających mistrzowskich efektów

**TAŚMA DO POWIERZCHNI CHROPOWATYCH ORANGE**

Szerokość	Dł.	Kod Bilans	Opak.	Kod Kat.	Kod EAN
48 mm	50 m	356807	24 szt.	107345	5 902022 107345

- przeznaczona do stosowania wewnątrz i na zewnątrz budynków
- bardzo dobra przyczepność pozwala na stosowanie na chropowatych tynkach, na kamieniu, ceglach, drewnie i innych podłożach
- chroni powierzchnie przed zabrudzeniem i uszkodzeniem przy pracach tynkarsko-murarskich
- dobrze przylega dając efekt łagodnych przejść lub ostrych krawędzi

**KLINY DO GLAZURY**

Rozmiar	Kod Bilans	Opak.	Kod Kat.	Kod EAN
<i>małe</i>	12581	100 szt.	-	
<i>duże</i>	12580	30 szt.	-	

- do układania glazury
- ułatwiają docisk i właściwe umiejscowienie płytek

**KRZYŻYKI DO GLAZURY Z UCHWYTEM**

Rozmiar	Kod Bilans	Opak.	Kod Kat.	Kod EAN
1,5 m	52318	100 szt.	-	
2,0 m	12595	100 szt.	-	
2,5 m	12596	75 szt.	-	
3,0 m	12597	75 szt.	-	
4,0 m	12598	50 szt.	-	

- do układania płytek ceramicznych dla zachowania równej odległości między nimi
- możliwość wyciągnięcia i ponownego użycia

**WYKROJNIK**

Kod Bilans	Opak.	Kod Kat.	Kod EAN
350963	1 szt.	070121	

- wzornik grzebieniowy do odwzorowywania trudnych, nieregularnych kształtów - na przykład wokół rur czy framug drzwi, w celu wycięcia ich w płytkach lub glazurze.



**SZCZYPCE DO ZACISKANIA KLINÓW  
GOLDMURIT**

Kod Bilans	Opak.	Kod EAN
442325	1 szt.	5 903104 355036

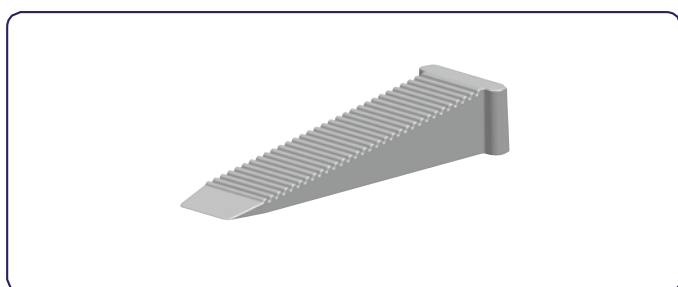

**ZESTAW DO POZIOMOWANIA PŁYTEK:  
KLINY GOLDMURIT**

Zawartość i opakowanie	Kod Bilans	Kod EAN
KLIN POMARAŃCZOWY OPAK. 100 SZT.	442 151	5 903104 355029



**ZESTAW DO POZIOMOWANIA PŁYTEK:  
KLIPSY GOLDMURIT**

Zawartość i opakowanie	Kod Bilans	Kod EAN
KLIPSY DO POZIOMOWANIA PŁYTEK 1,5 MM BIAŁE OPAK. 100 SZT.	442 137	5 903104 355012
KLIPSY DO POZIOMOWANIA PŁYTEK 1 MM NIEBIESKIE OPAK. 100 SZT.	442 135	5 903104 355005
KLIPSY DO POZIOMOWANIA PŁYTEK 2 MM ZIELONE OPAK. 100 SZT.	442 129	5 903104 354992



**ZESTAW DO POZIOMOWANIA PŁYTEK:  
KLIPSY + KLINY GOLDMURIT**

Zawartość i opakowanie	Kod Bilans	Kod EAN
KLINY 50 SZT. + KLIPSY 1,5 MM 50 SZT. (ZESTAW 100 SZT.)	442 143	5 903104 355043

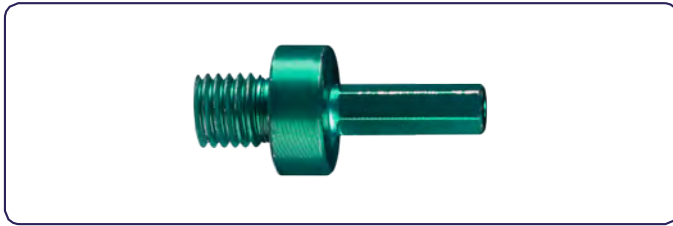
**ADAPTER DO DIAMENTOWYCH KORONEK DO GRESU HEX**

Opakowanie	Kod Bilans	Kod Kat.	Kod EAN
1 szt.	325061	2291-541401	

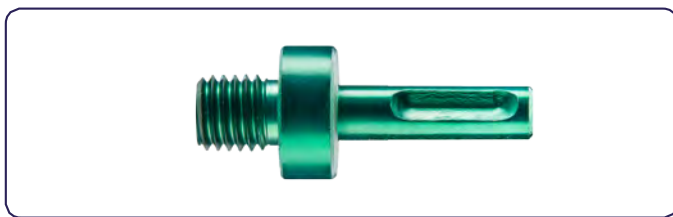
**ADAPTER DO DIAMENTOWYCH KORONEK DO GRESU SDS PLUS**

Opakowanie	Kod Bilans	Kod Kat.	Kod EAN
1 szt.	325062	2291-541402	

**WIERTŁA CZTEROOSTRZOWE DO BETONU SDS PLUS**

Rozmiar [mm]	Kod Bilans	Kod Kat.	Kod EAN
6 x 160	324989	2204-606160	
8 x 160	324991	2204-608160	
10 x 310	324996	2204-610310	

- do wiercenia w betonie, betonie zbrojonym i kamieniu naturalnym
- szczególnie polecane do pracy z gęsto zbrojonym betonem

**DIAMENTOWA KORONKA DO GRESU M14**

Rozmiar [mm]	Kod Bilans	Kod Kat.	Kod EAN
6 mm	325050	2290-531406	
8 mm	325051	2290-531408	
10 mm	325052	2290-531410	
12 mm	325053	2290-531412	
20 mm	325054	2290-531420	
28 mm	325055	2290-531428	
35 mm	325056	2290-531435	
43 mm	325057	2290-531443	
50 mm	325058	2290-531450	
68 mm	325059	2290-531468	
75 mm	325060	2290-531475	

- doskonałej jakości ziarno diamentowe lutowane w próżni w spoinie metalicznej
- koronka do bardzo twardych materiałów dekoracyjnych

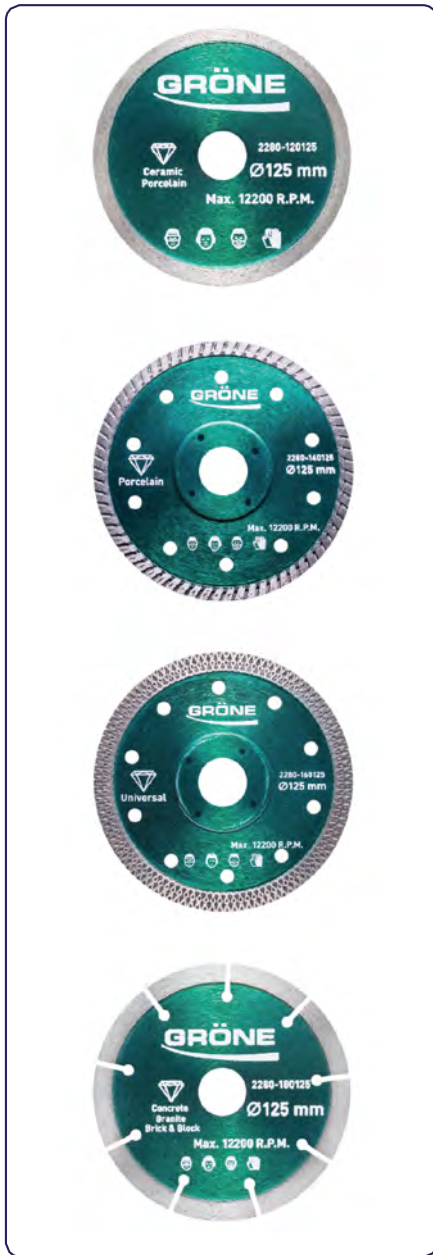

## TARCZA DIAMENTOWA

Nazwa	Kod Bilans	Kod Kat.	Kod EAN
125 x 22,2mm z segm. ciągłym	294111	2280-120125	5 905061 073152

- **krawędź ciągła** - twardość spoiny jest odpowiednio dobrana do obróbki twardej ceramiki, ciągła krawędź umożliwia większą precyzję cięcia, ziarno diamentowe wysokiej jakości gwarantuje szybkość pracy i wysoką żywotność

## TARCZA DIAMENTOWA

Nazwa	Kod Bilans	Kod Kat.	Kod EAN
125 x 22,2mm z segm. Turbo	294113	2280-140125	5 905061 073176

- **krawędź turbo ukośna** - twardość spoiny jest dobrana do obróbki twardej ceramiki, krawędź turbo zwiększa prędkość pracy, ziarno diamentowe wysokiej jakości gwarantuje szybkość pracy i wysoką żywotność, korpus z otworami chłodzącymi poprawia żywotność tarczy

## TARCZA DIAMENTOWA

Nazwa	Kod Bilans	Kod Kat.	Kod EAN
125 x 22,2 mm z segm. ciągłym, ryflowanym	325041	2280-160125	5 905061 073305

- **krawędź ciągła, ryflowana** - twardość spoiny jest odpowiednio dobrana do obróbki twardej ceramiki, krawędź ryflowana daje szybkie postępy pracy przy eleganckim wykończeniu krawędzi, ziarno diamentowe wysokiej jakości gwarantuje szybkość pracy i wysoką żywotność, korpus z otworami chłodzącymi poprawia żywotność tarczy

## TARCZA DIAMENTOWA

Nazwa	Kod Bilans	Kod Kat.	Kod EAN
125 x 22,2mm. segmentowana, key-type	294115	2280-180125	5 905061 073190

- **krawędź segmentowa** - świetna skuteczność przy cięciu granitu, kamienia naturalnego, lastryka. Wysoki segment 10 mm zwiększa żywotność tarczy i gwarantuje szybki postęp prac, mocowanie segmentu spawem laserowym decydująco wpływa na pracę z betonem zbrojonym



## ŚCIERNICA DO CIĘCIA STALI

Nazwa		
T41 125 x 1,0 x 22, tarcza do cięcia stali		
Kod Bilans	Kod Kat.	Kod EAN
293863	1070-140112	5 905061 069148

- **twarde i wydajne tarcze** o wysokiej żywotności, niskiej emisji wibracji i dużej wydajności, świetne do cięcia stali, optymalny stosunek ilości szkła i żywicy do ziaren ściernych - dobre postępy pracy przy niskiej zużywalności tarcz

**RĘKAWICE NYLONOWE POKRYTE POLIURETANEM, KAT.II 4141**

Rozmiar	Kod Bilans	Opak.	Kod Kat.	Kod EAN
L	173708	12 szt.	1512-840009	5 905061 053345
XL	156056	12 szt.	1512-840010	5 905061 053352

**RĘKAWICE NYLONOWE POKRYTE POLIURETANEM, KAT II 4131**

Rozmiar	Kod Bilans	Opak.	Kod Kat.	Kod EAN
L	396578	12 szt.	1512-870009	5 905061 075965
XL	396579	12 szt.	1512-870010	5 905061 075972



**RĘKAWICE NYLONOWE POKRYTE LATEKSEM KAT I**

Rozmiar	Kod Bilans	Opak.	Kod Kat.	Kod EAN
L	396577	12 szt.	1512-820009	5 905061 068202
XL	337002	12 szt.	1512-820010	5 905061 068219

**RĘKAWICE „WAMPIRKI”**

Rozmiar	Kod Bilans	Opak.	Kod Kat.	Kod EAN
L	2248	12 szt.	-	5 907522 992026

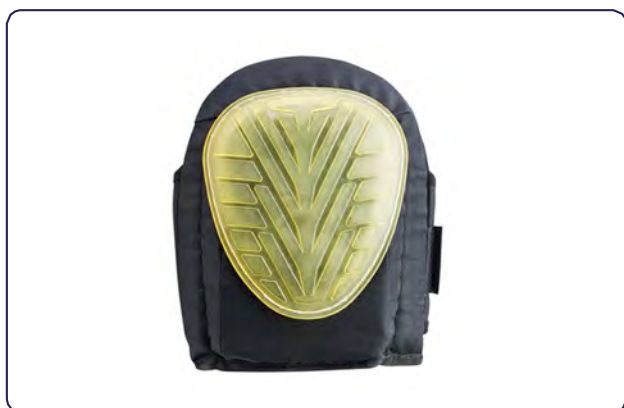

**NAKOLANNIKI**

Kod Bilans	Kod Kat.
162542	1502-770000
Opak.	Kod EAN
1 szt.	5 905061 049348

**MASKA PRZECIWPYŁOWA Z ZAWORKIEM FFP1**

Kod Bilans	Kod Kat.
72875	-
Opak.	Kod EAN
15 szt.	5 902578 478722

**OŁÓWEK STOLARSKI**

Długość	Kod Bilans	Kod Kat.	Opak.	Kod EAN
25 cm	186784	0790-362500	72 szt.	5 905061 059651
18 cm	156655	0790-381800	72 szt.	5 905061 009281

**OŁÓWEK MURARSKI**

Kod Bilans	Kod Kat.	Opak.	Kod EAN
331 125	090 042	12 szt.	5 907437 000595

**ANTYCHLAP FOLIOWY**

Szer.	Dł.	Kod Bilans	Kod Kat.	Opak.	Kod EAN
55 cm	20 m	156346	0450-662005	1 szt.	5 905061 020347
140 cm	20 m	156347	0450-662014	1 szt.	5 905061 020408
210 cm	20 m	156348	0450-662021	1 szt.	5 905061 020460

- transparentna folia ochronna z taśmą maskującą w zestawie, która wyróżnia się dużą siłą klejenia i sprawdza się doskonale podczas różnego rodzaju prac, nie tylko malarskich

**WORKI NA GRUZ,  
 POLIPROPYLENOWE 50 KG**

Kod Bilans	Kod Kat.
332 051	010 229
Szerokość	Długość
650 mm	1050 mm
Kod EAN	
5 907437 003725	

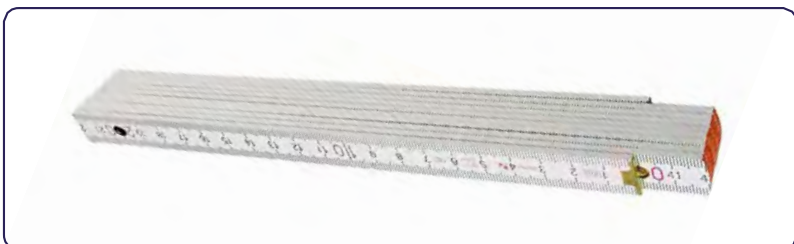

**MIARA DREWNIANA 2m**

Kod Bilans	Kod Kat.	Opak.
191257	0710-390200	6 szt.
Kod EAN		
5 905061 009342		

**MIARA DREWNIANA 1m**

Kod Bilans	Kod Kat.	Opak.
191255	0710-390100	6 szt.
Kod EAN		
5 905061 009328		

**OKULARY OCHRONNE**

Kod Bilans	Kod Kat.	Opak.	Kod EAN
164081	1501-480000	25 szt.	
			5 905061 050405

**MIARA ZWIJANA**

Rozmiar	Kod Bilans	Kod Kat.	Opak.	Kod EAN
3 m x 16 mm	156643	0700-441604	12 szt.	
5 m x 19 mm	156649	0700-441906	12 szt.	
				5 905061 048433
				5 905061 048457

**NOŻYCE DO BLACHY PROSTE**

Kod Kat.	Kod Bilans
2248-470250	191287
Opak.	Kod EAN
6 szt.	
5 905061 045913	

**PIŁA DO PŁYT GK 15CM 2K KAEM**

Kod Bilans	Opak.	Kod Kat.	Kod EAN
170744	5 szt.	2220-240015	5 905061 049232

**ZDZIERAK DO PŁYT G/K METAL 140 mm KAEM**

Kod Bilans	Opak.	Kod Kat.	Kod EAN
186786	6 szt.	1004-800140	5 905061 053376

**WYCISKACZ PROFESJONALNY**

Kod Bilans	Opak.	Kod Kat.	Kod EAN
112591	20 szt.	WYC0699	5 900950 156992

**ZESTAW DO SILIKONOWANIA**

Kod Bilans	Opak.	Kod Kat.	Kod EAN
437271	-	ZES1667	5 902578 476674



**ZAMAWIAJ**  
**ONLINE**  
**HEBAN.NET**